

CATÁLOGO DE PRODUTOS

eco
art
Mobiliário Comercial

Quem expõe melhor,
vende mais !

A ECOART é uma empresa especializada na fabricação de mobiliário comercial, que tem como objetivo atender as necessidades específicas de seus clientes na execução de projetos e acabamentos personalizados, sempre utilizando matérias-primas de excelente qualidade.

Nossa equipe de profissionais especializados, com vasta experiência no segmento, dispõem de equipamentos e modernos softwares que permitem atender com exatidão as demandas dos clientes e agilidade no desenvolvimento, produção e instalação dos móveis.

Importante destacar a responsabilidade social no uso de madeira certificada, priorizando a sustentabilidade e suas inúmeras ações sociais e filantópicas.

A ampla área de comercialização de seus produtos contempla variados ramos de atividades, tais como: supermercados, papelarias, empórios, varejões, lojas de conveniência, shopping centers, entre outros.

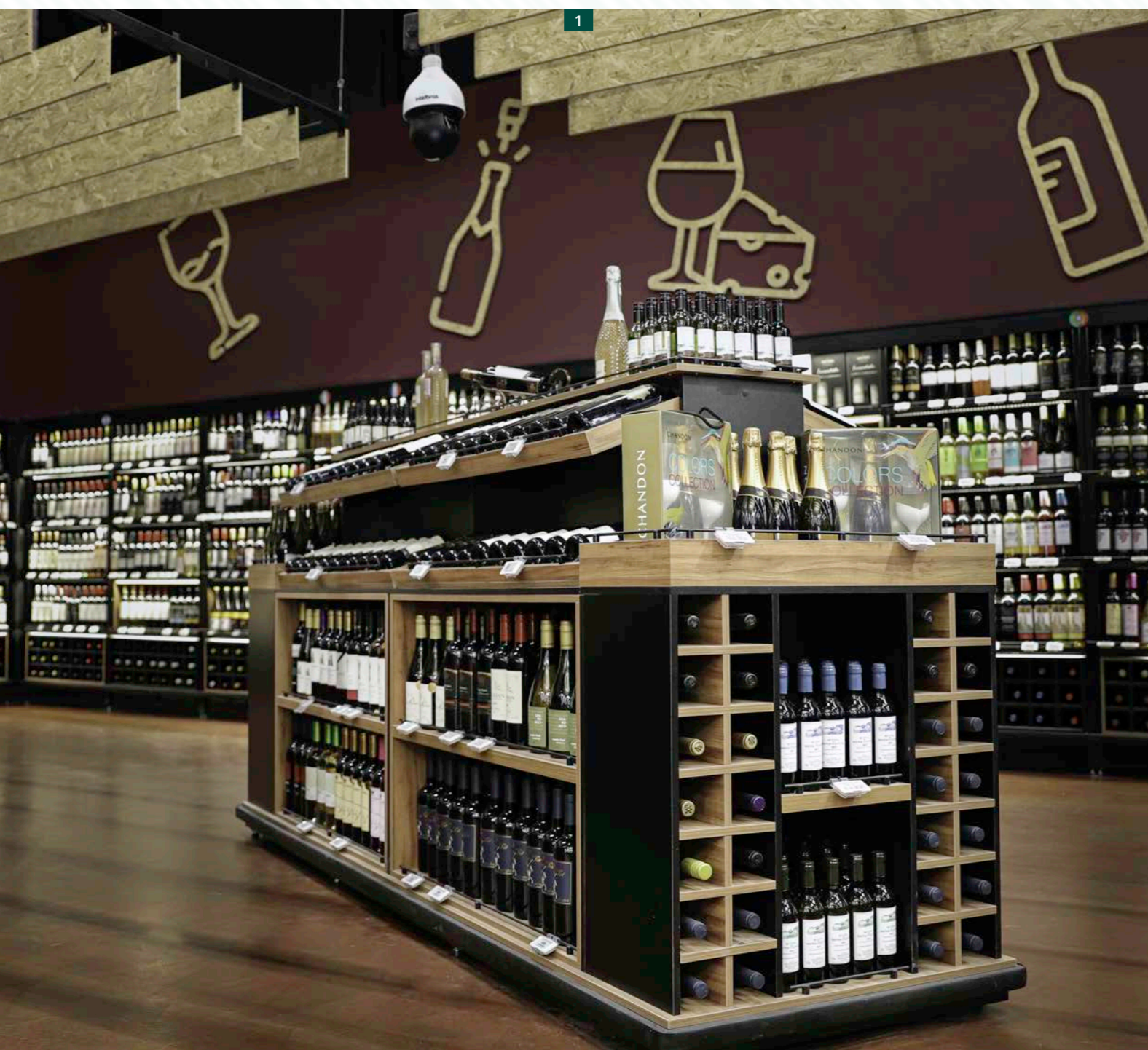
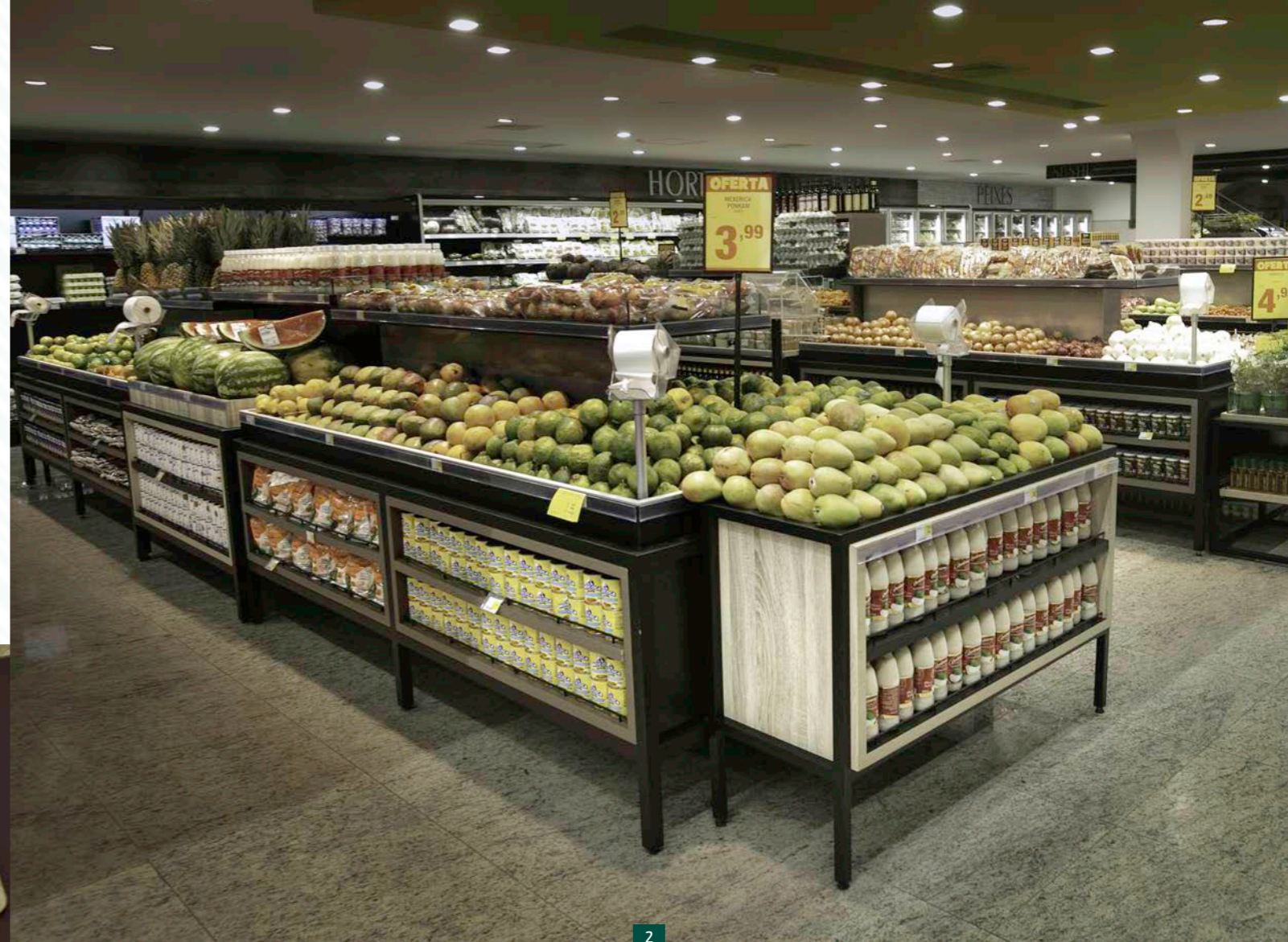

Missão

Desenvolver produtos exclusivos de alta qualidade, superando a expectativa do cliente, garantindo valor e sustentabilidade do negócio.

Visão

Ser referência em excelência, qualidade e inovação em produtos do segmento, gerando valores para nossos clientes e colaboradores.

Valores

- Encantamento do cliente;
- Respeito e compromisso com o desenvolvimento do capital humano (clientes, colaboradores, fornecedores e a sociedade);
- Foco no resultado;
- Comprometimento com a ética;
- Sustentabilidade econômica, social e ambiental.



ENTRADA DE LOJA

Personalização e projetos impactantes são pré-requisitos desse setor. Devem valorizar fundamentalmente a ergonomia, a praticidade e a beleza. A ECOART se dedica a criar com exclusividade inúmeras opções desses projetos, ao adequar aos espaços existentes o melhor da criatividade e soluções de viabilidade operacional.

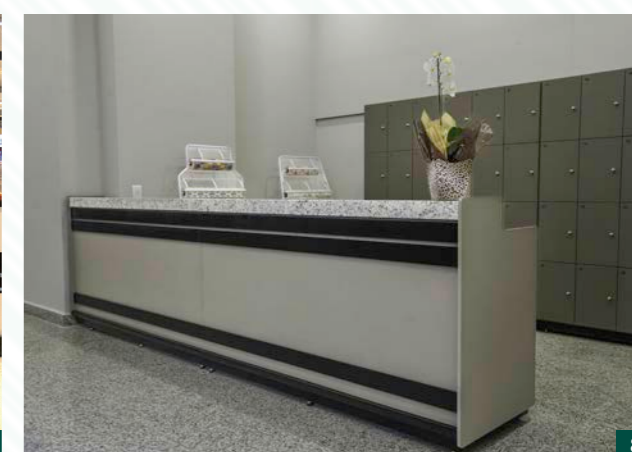
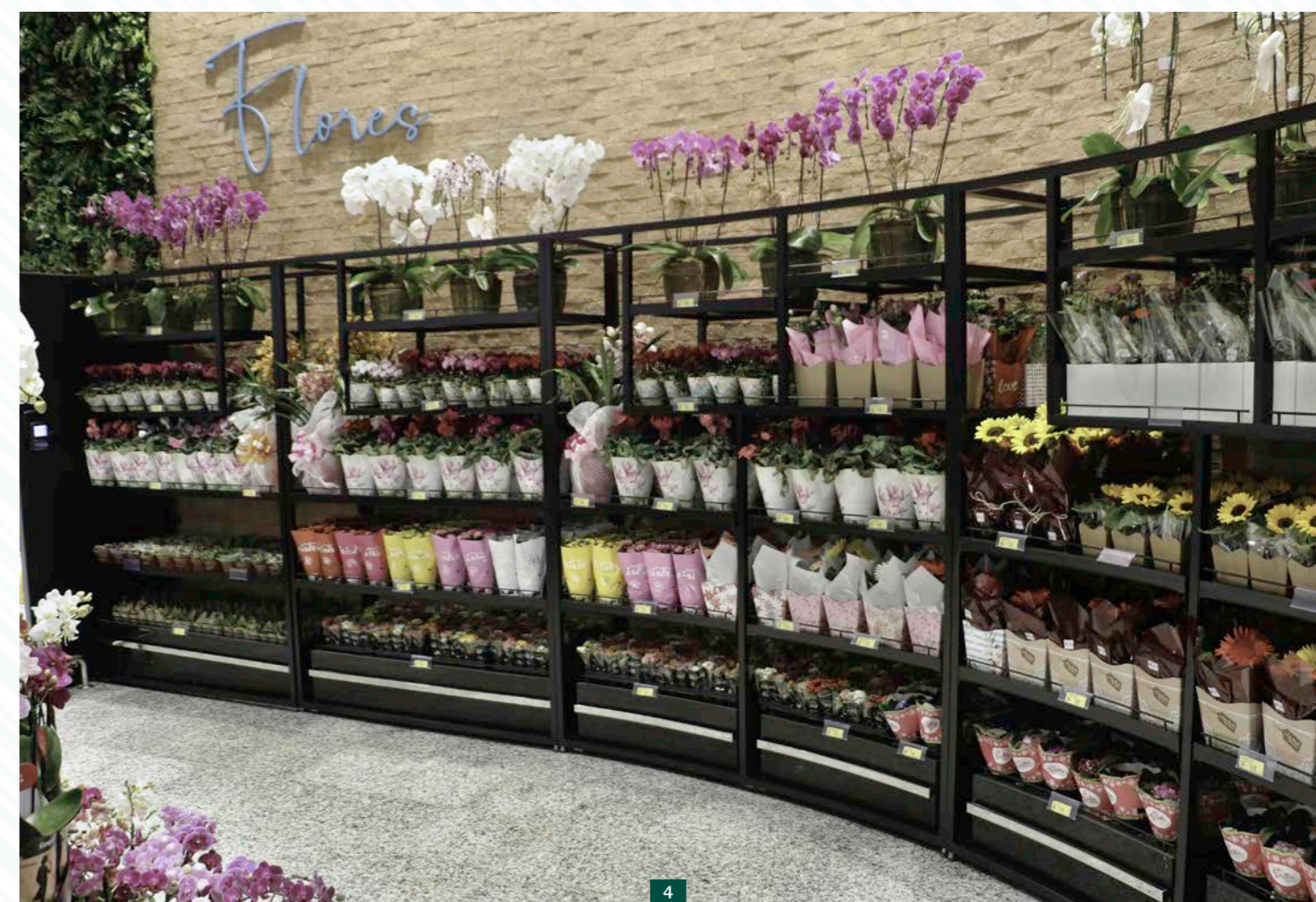

eco
art

HORTIFRUTI

Um dos setores de grande relevância em um ambiente supermercadista ou comercial é o hortifruti. O mobiliário ECOART se destaca pela harmonia visual e valorização na exposição dos produtos (frutas, verduras e legumes), oferecendo variadas opções de peças para exposição.

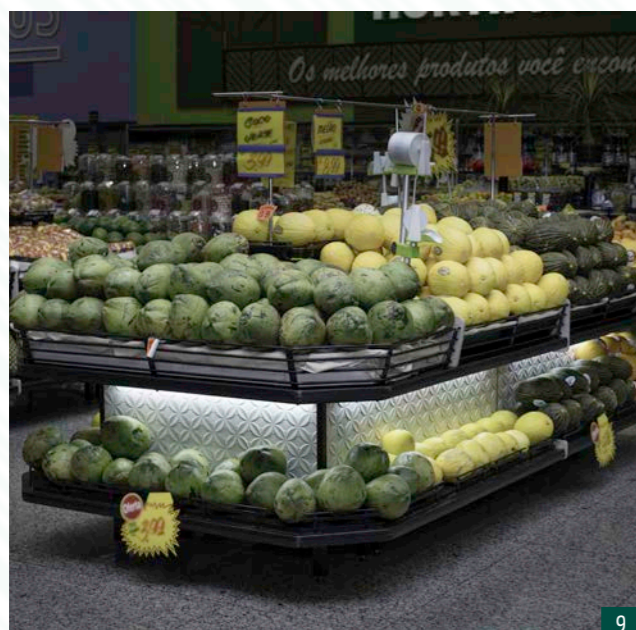

9

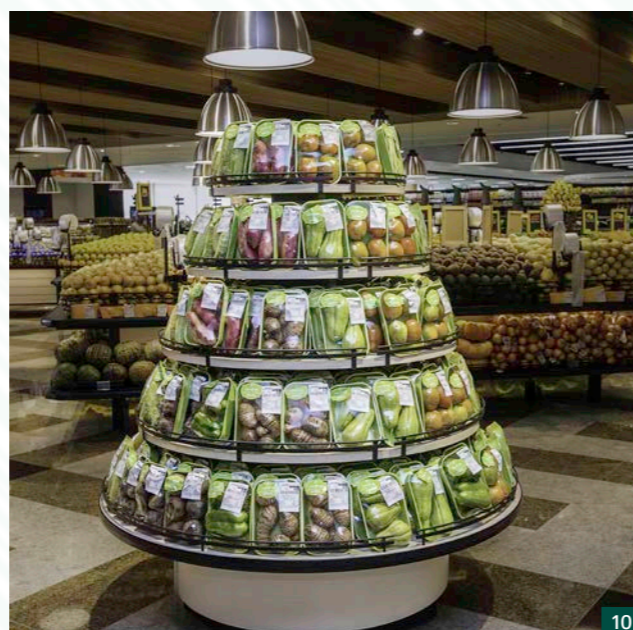

10

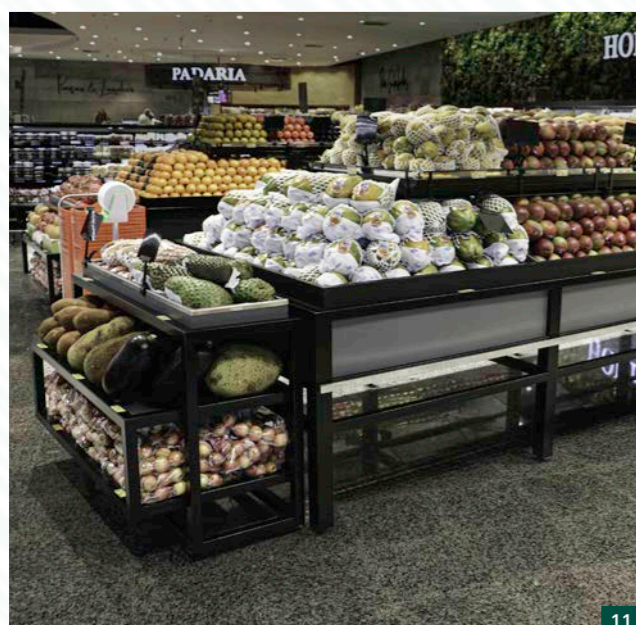

11



12



13

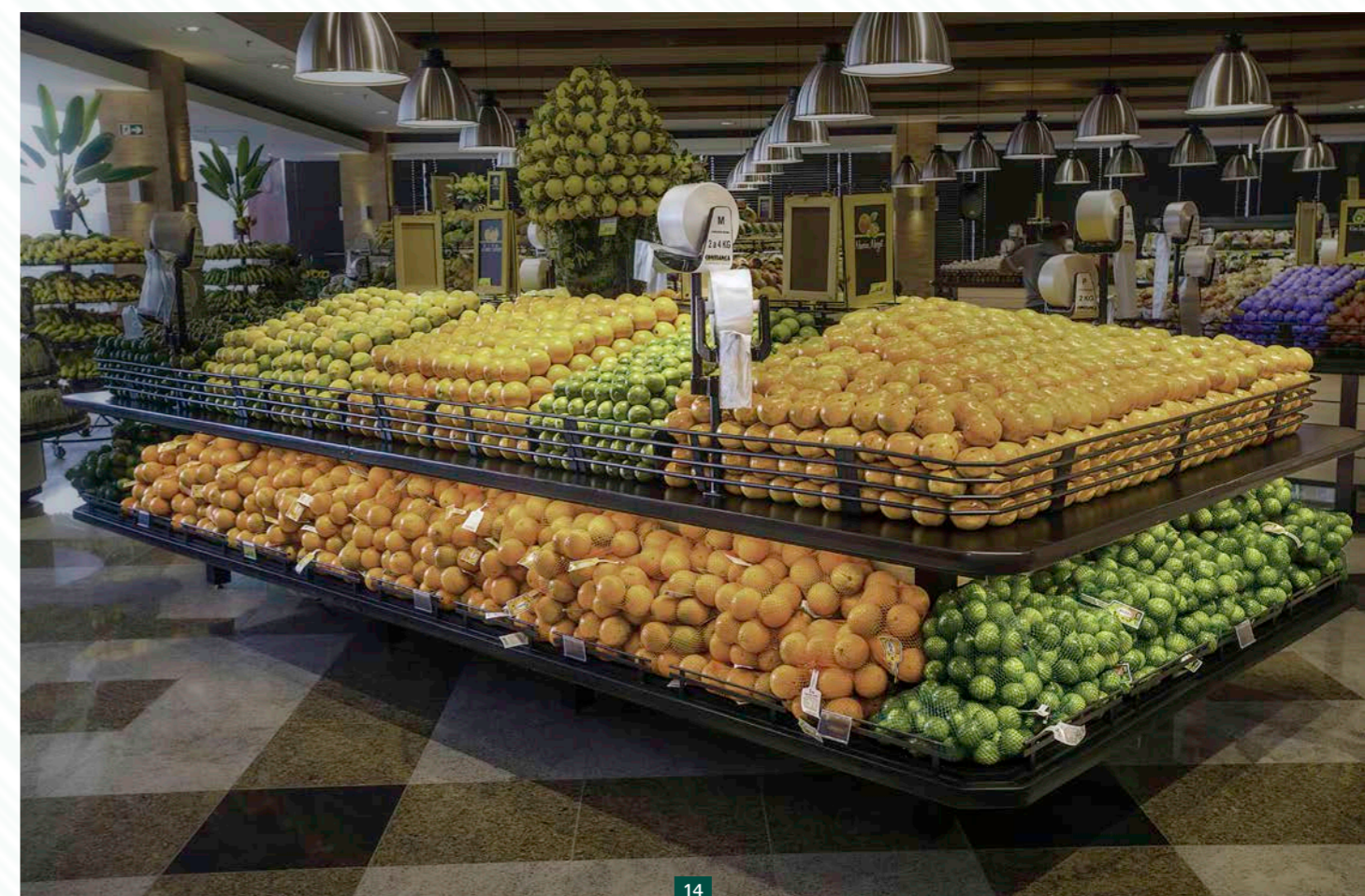

14

eco
art

PADARIA

Os diversos modelos de expositores para o setor de padaria que a ECOART possui, permitem que os espaços sejam valorizados no ambiente comercial, além de favorecer melhor visibilidade na exposição dos produtos.

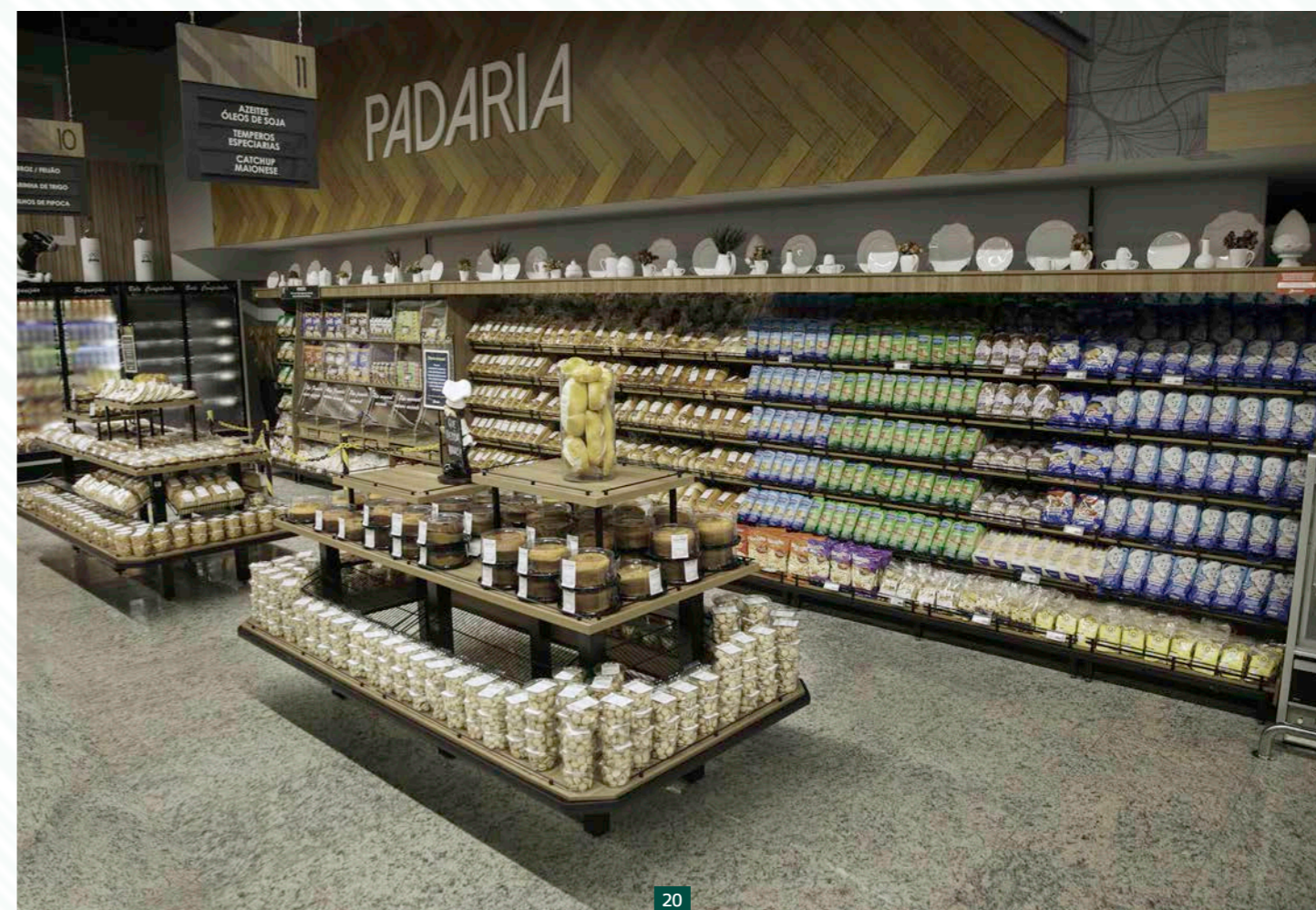
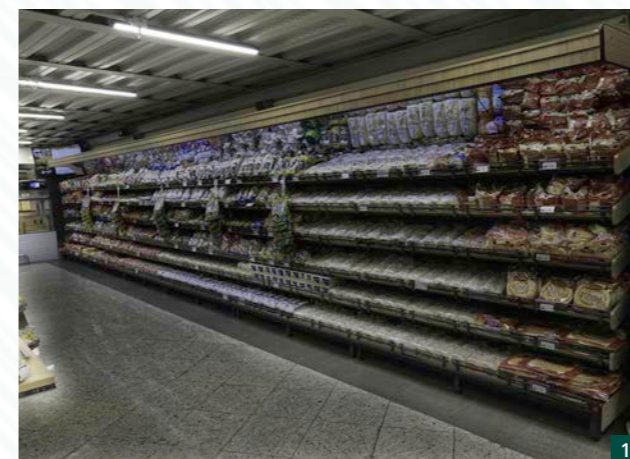
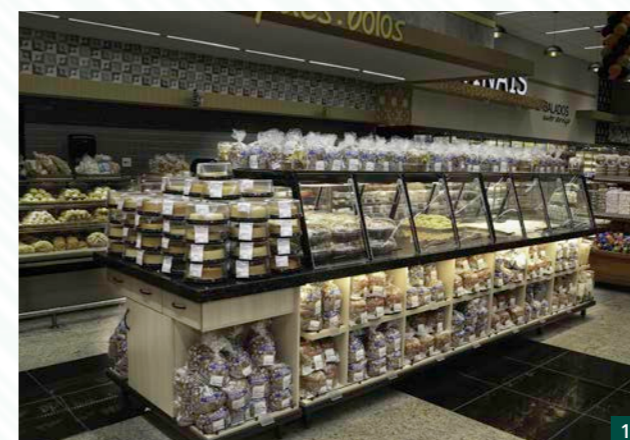

eco
art

ADEGAS

A sofisticação desse setor que cresce a cada dia, exige exposição adequada das bebidas e derivados. O mobiliário ECOART se encaixa nessa nova demanda, se destacando pelos exclusivos projetos especiais desenvolvidos em conjunto com sua equipe técnica e profissionais de arquitetura e decoração.





SUPRIMENTOS PARA CHURRASCO

Os expositores para churrasco merecem destaque pela sua usabilidade que se diferenciam pela variedade de produtos que devem estar dispostos de forma a facilitar o acesso do consumidor final. A ECOART oferta modelos diversos que atendem com exatidão tal demanda.

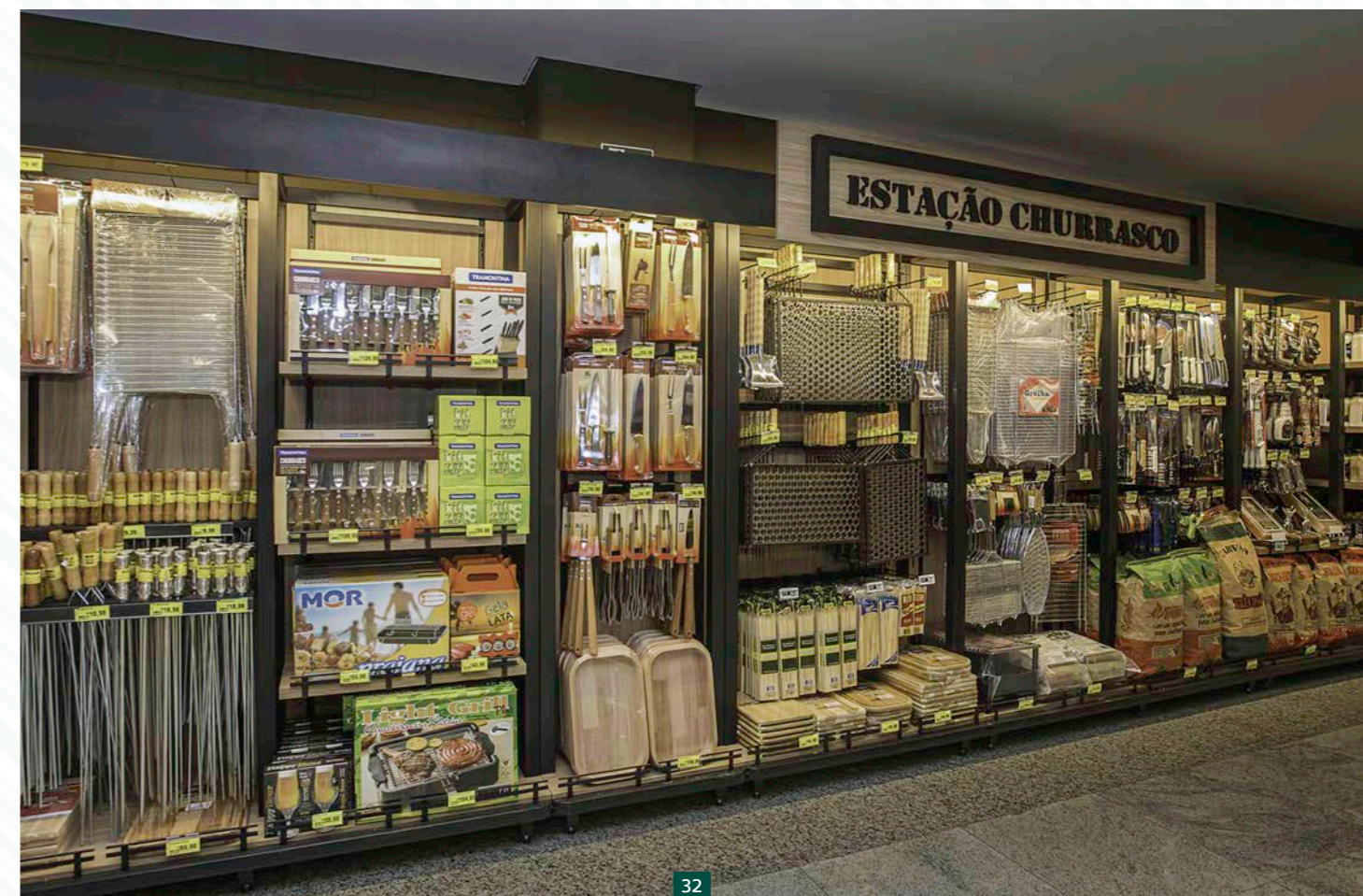
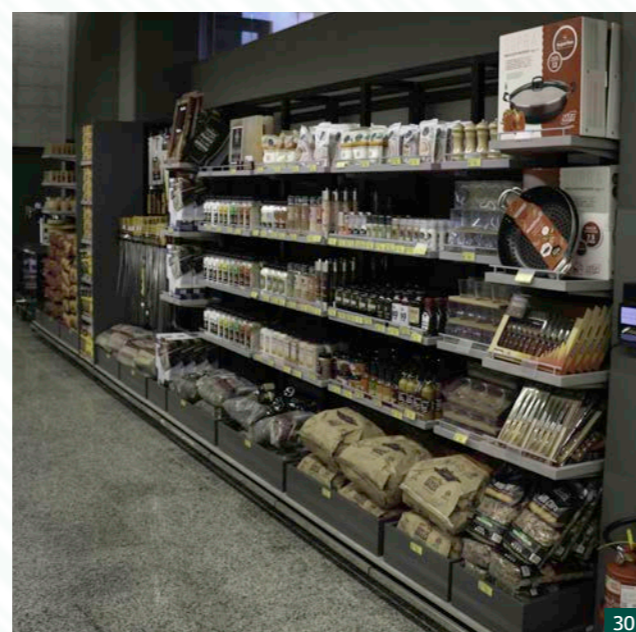
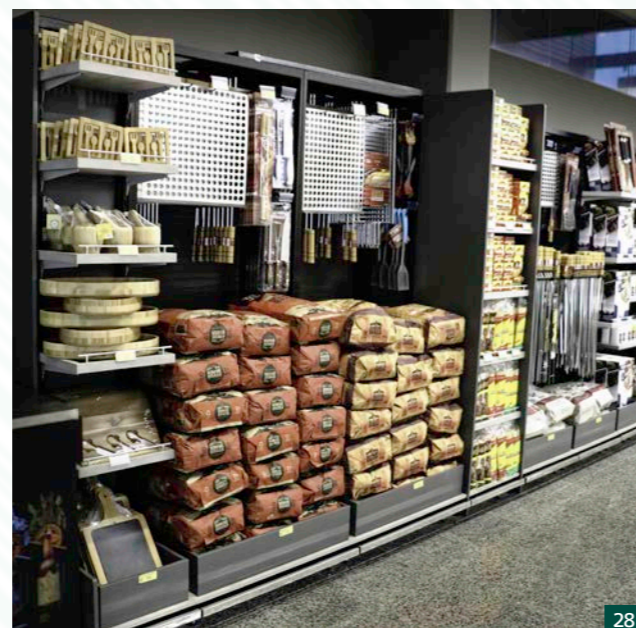
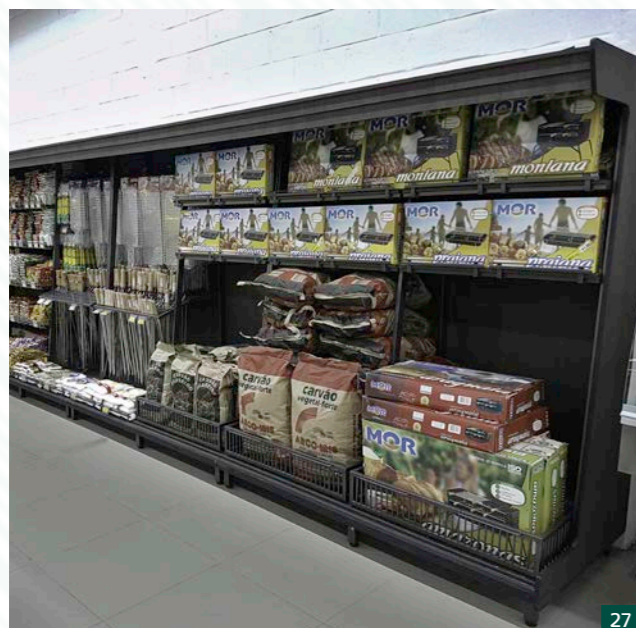

eco
art

SALGADOS E EMBUTIDOS

O mix de produtos salgados e embutidos exige do expositor características específicas para essa finalidade. Os expositores ECOART fornecem inúmeras opções para exposição desses suprimentos. A adequação dos expositores e seu estratégico posicionamento incrementam a venda de produtos associados.

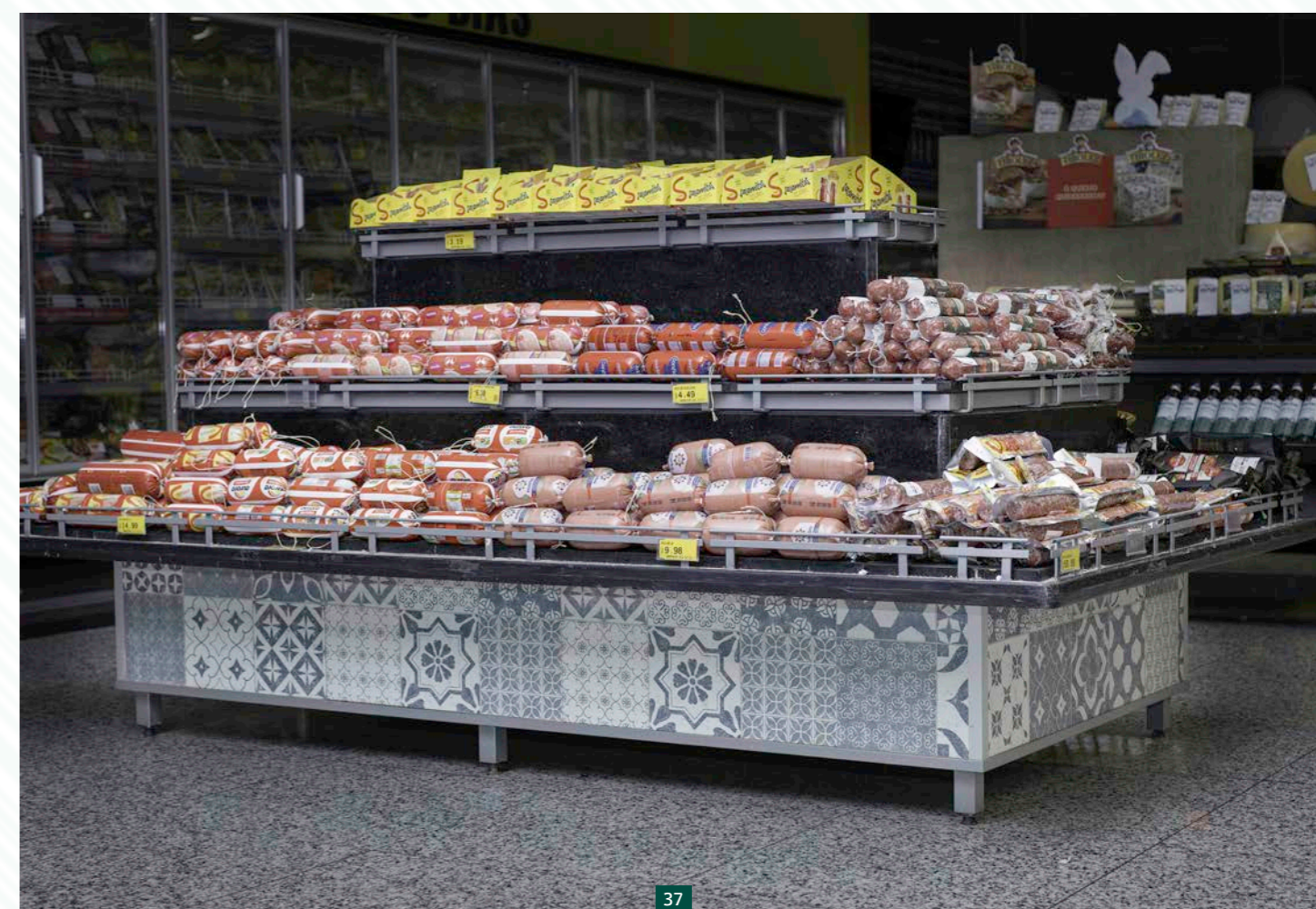
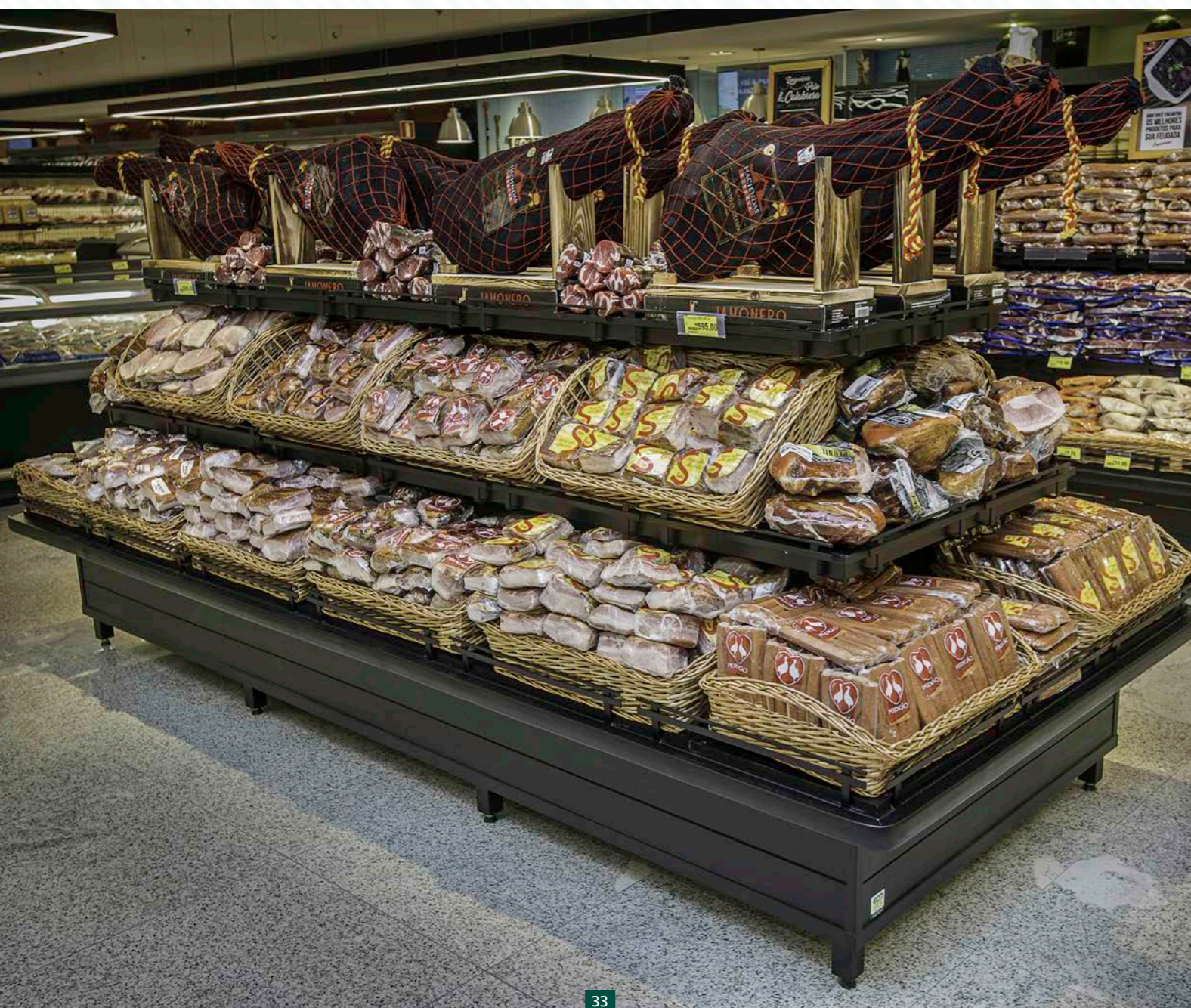

eco
art

EMPÓRIO E ESPECIARIAS

Os mais diversos produtos desse setor devem ser expostos de forma prática e funcional. Os produtos ECOART se encaixam perfeitamente nessa necessidade, se destacando pela variedade de opções para exposição através de ganchos, prateleiras, gancheiras, componentes em granitos e outros.

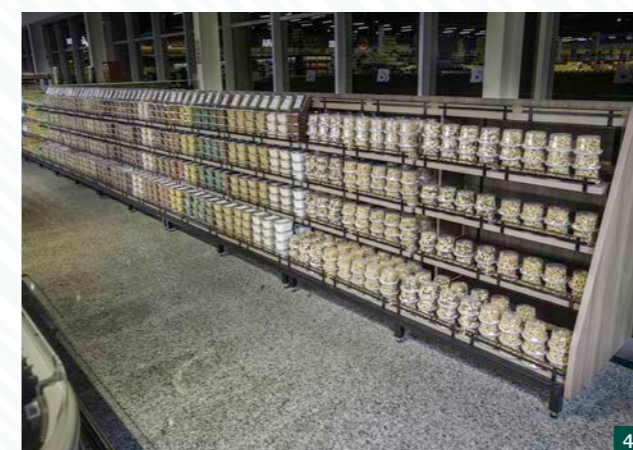
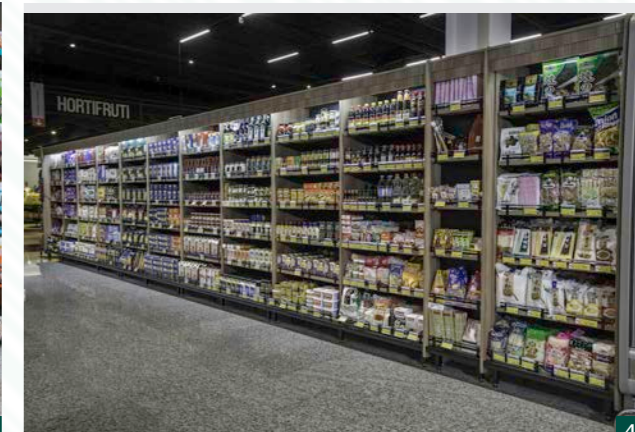
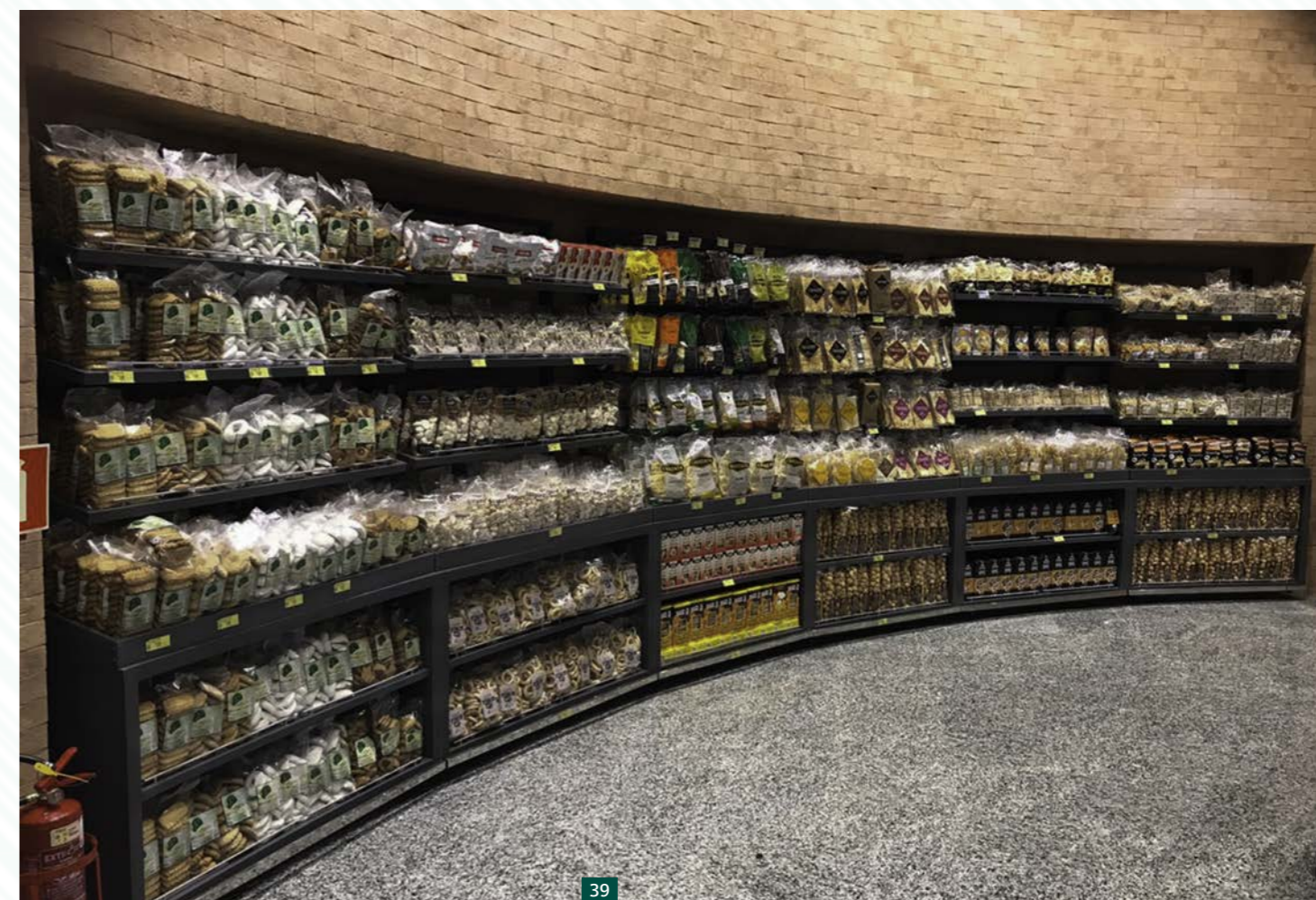

Esses expositores complementares se diferenciam por serem colocados estrategicamente em pontas de gôndolas, nos mais diversos setores da loja, criando uma finalização harmoniosa das mesmas, sendo útil para bebidas, produtos orientais, temperos, produtos de bazar e afins.

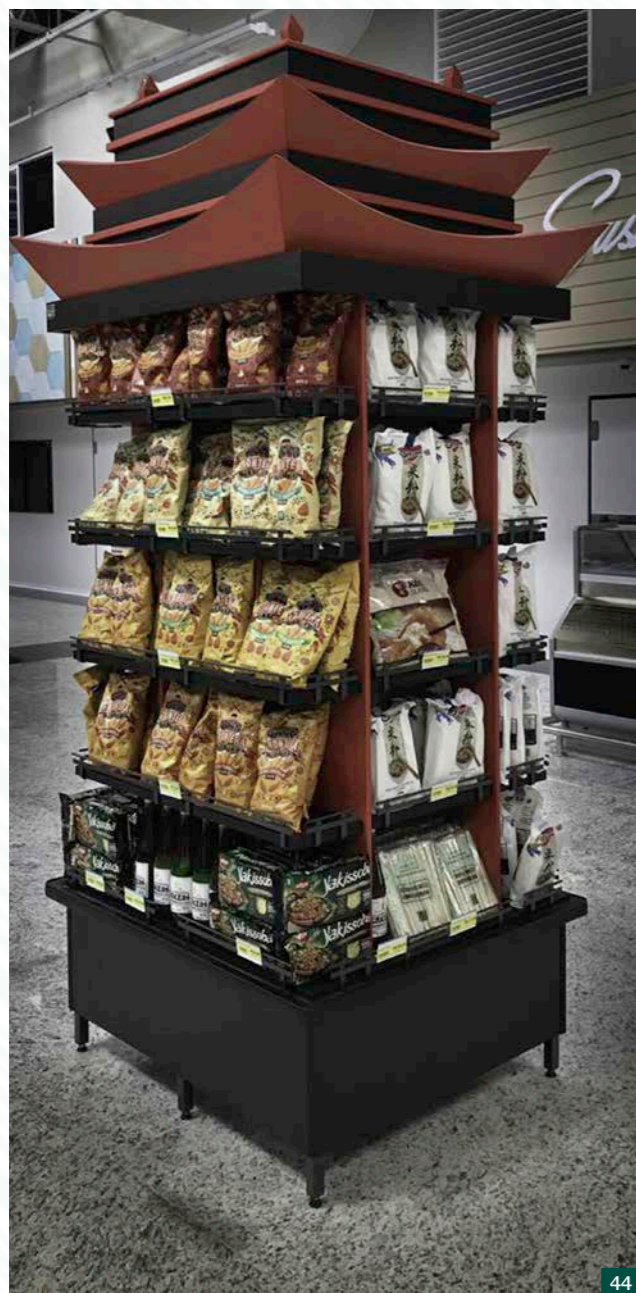

44

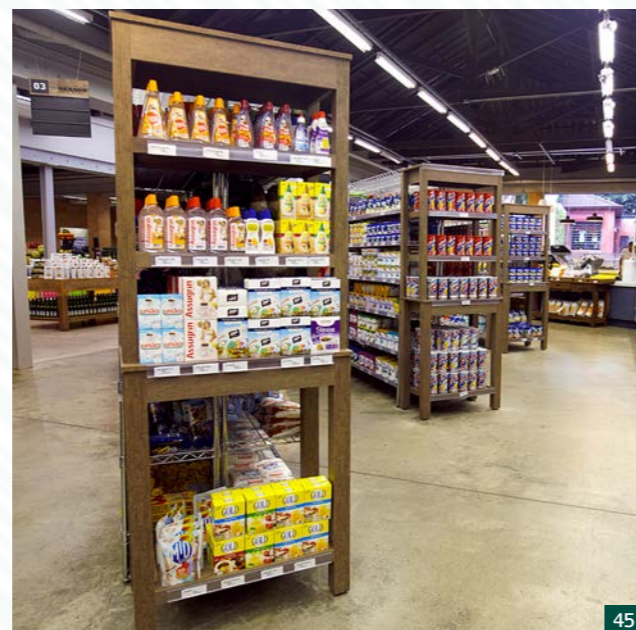

45



46



47

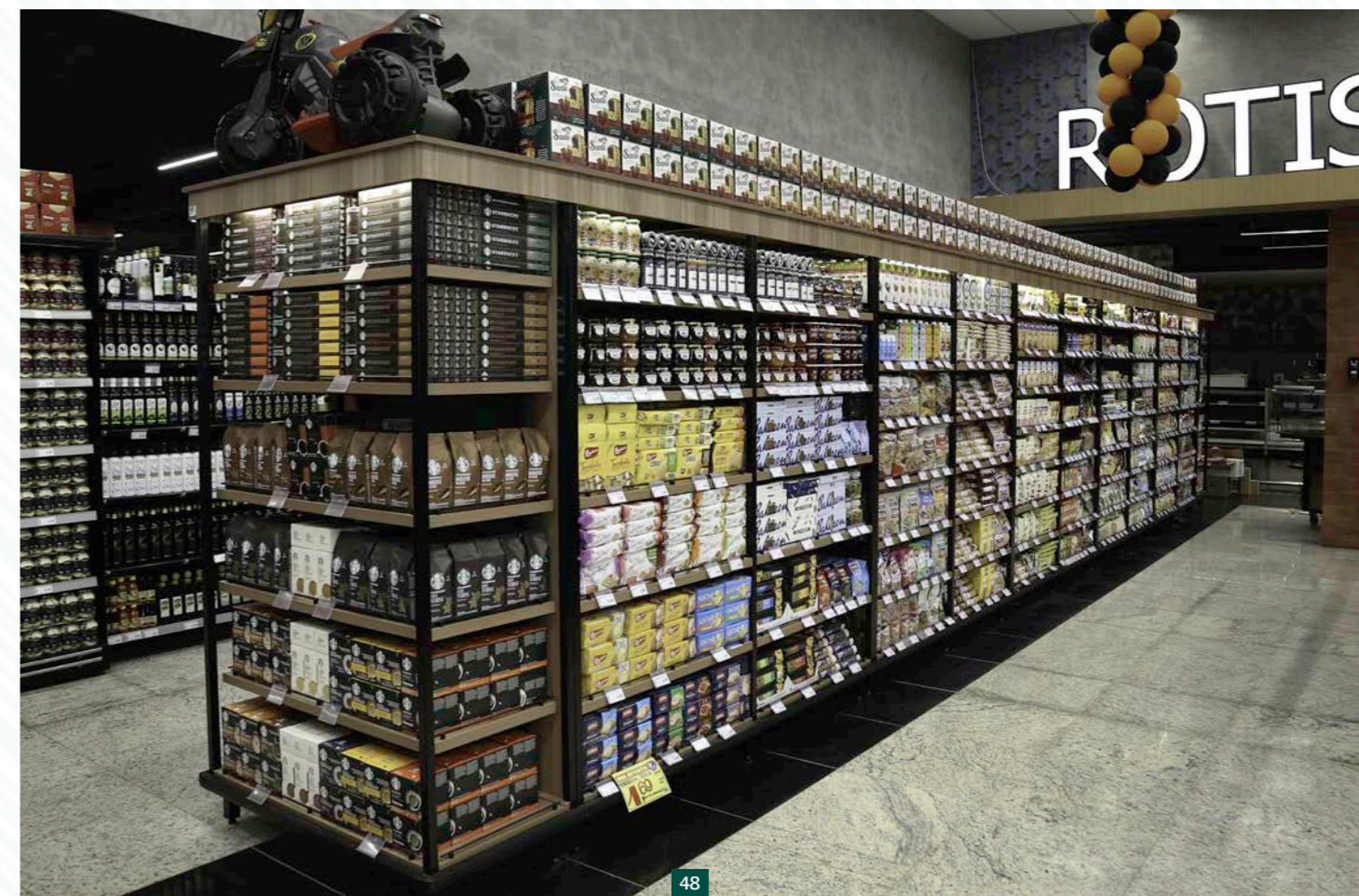

48



PROMOCIONAIS

No aproveitamento dos espaços em um ambiente comercial é muito importante que os mobiliários promocionais sejam adequados as necessidades das áreas disponíveis. A ECOART desenvolve e oferece uma ampla variedade de modelos que se sobressaem pelo aspecto visual e rentabilidade.



50



51



52

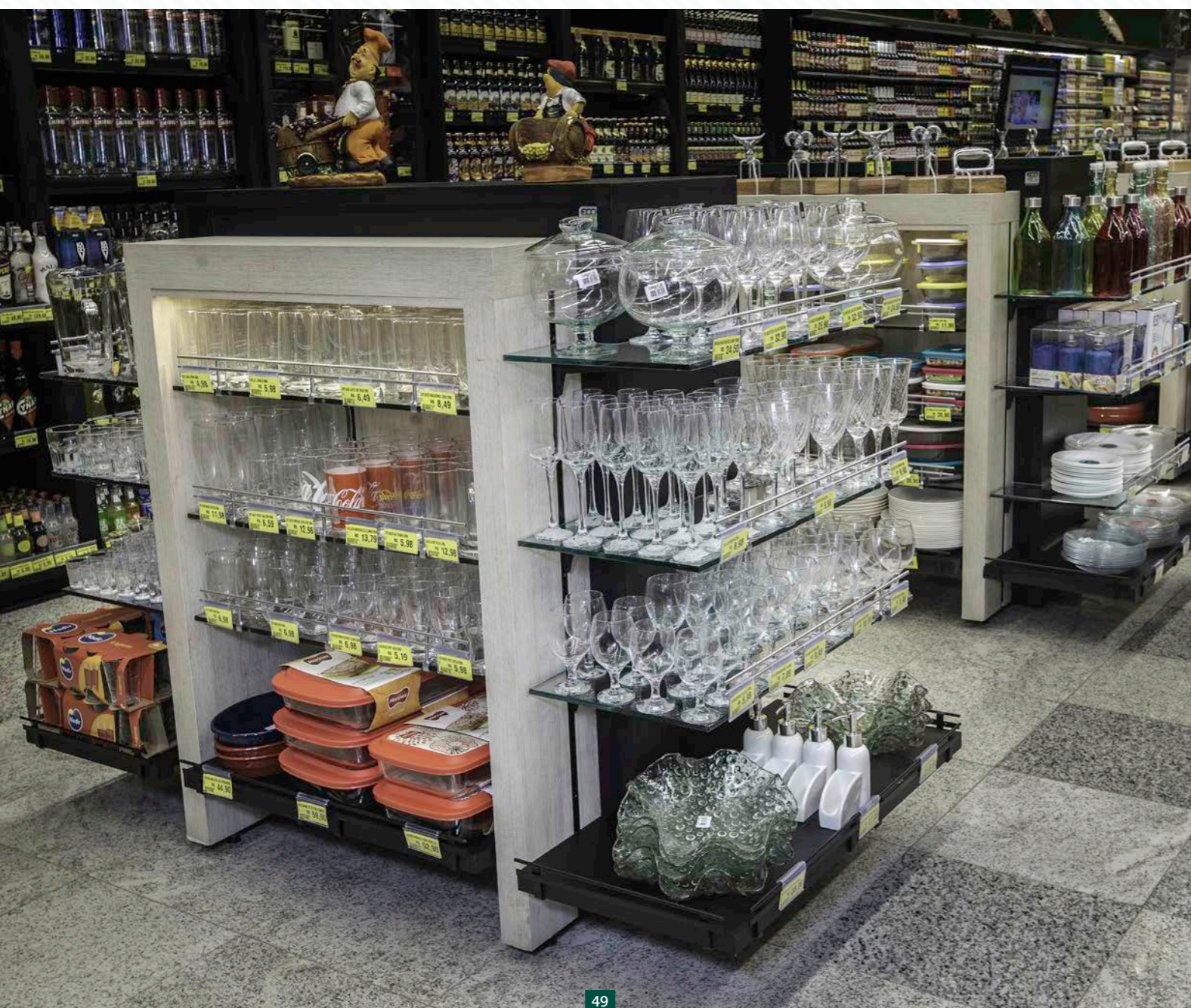

49



53



DEPARTAMENTOS

Para grandes lojas, Shoppings Centers ou setores parciais dos supermercados, a ECOART desenvolve produtos que se encaixam nas diversas opções conforme demanda dos departamentos de magazine, eletroeletrônicos entre outros.

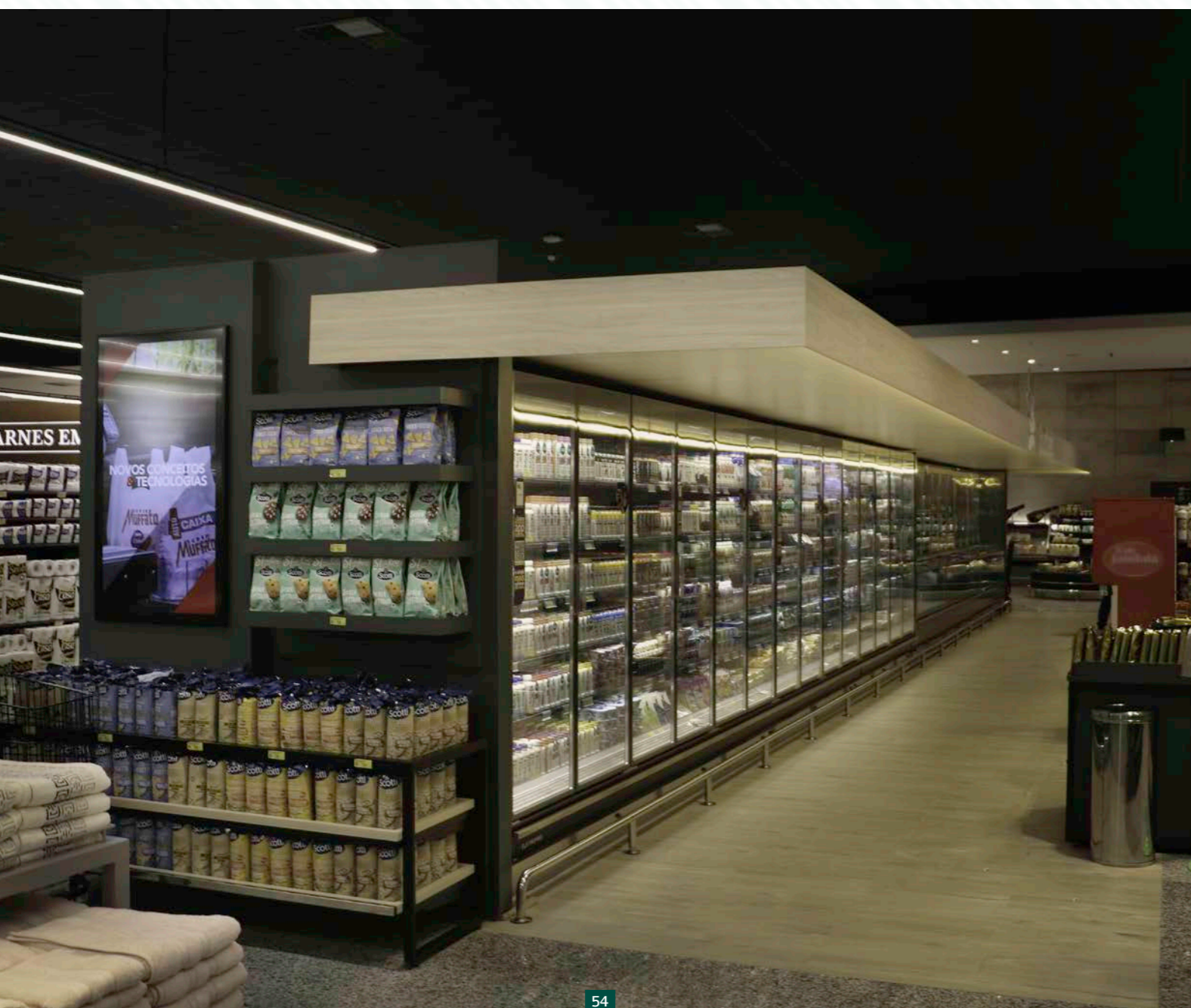

CONVENIÊNCIAS E LANCHONETES

Alguns dos agregados em supermercados são as lanchonetes e restaurantes internos que proporcionam mais uma opção aos clientes. A ECOART dispõe de mobiliários complementares para estes setores.

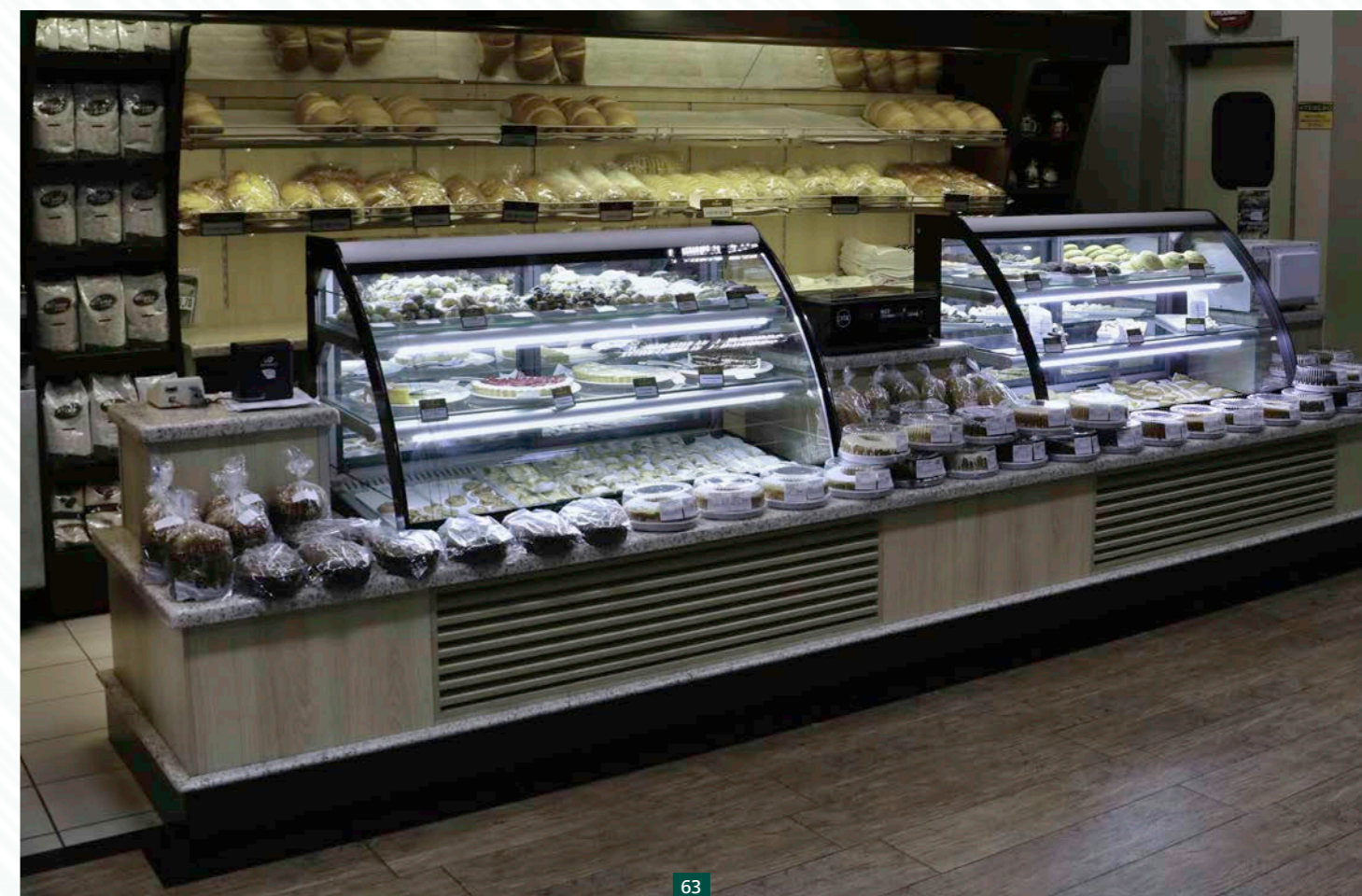
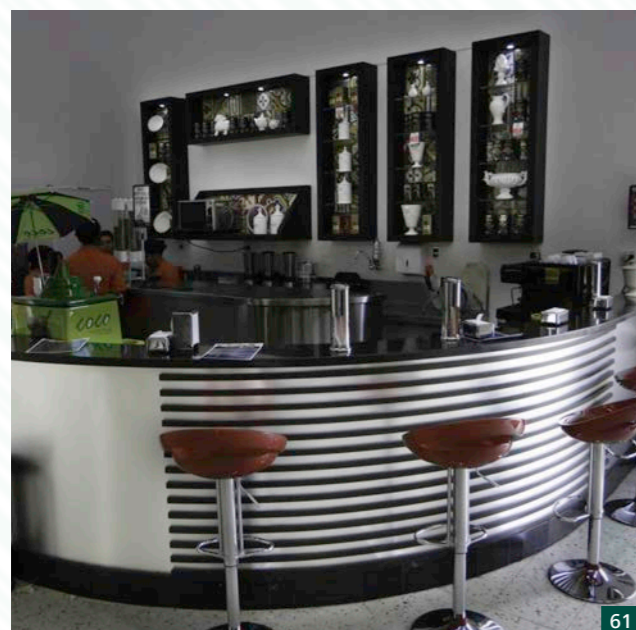
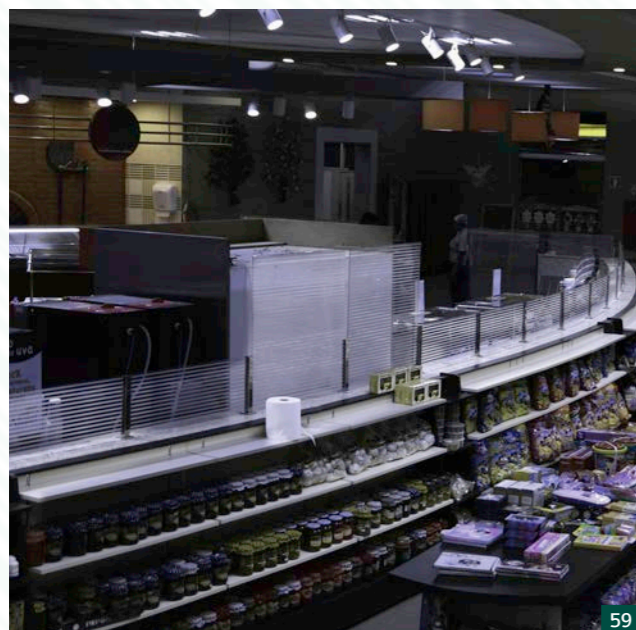



DIVERSOS

A ECOART tem a expertise em desenvolver uma ampla variedade de projetos personalizados para os mais variados setores supermercadistas, lojas, shoppings centers, lojas de conveniências, restaurantes entre outros modelos comerciais.

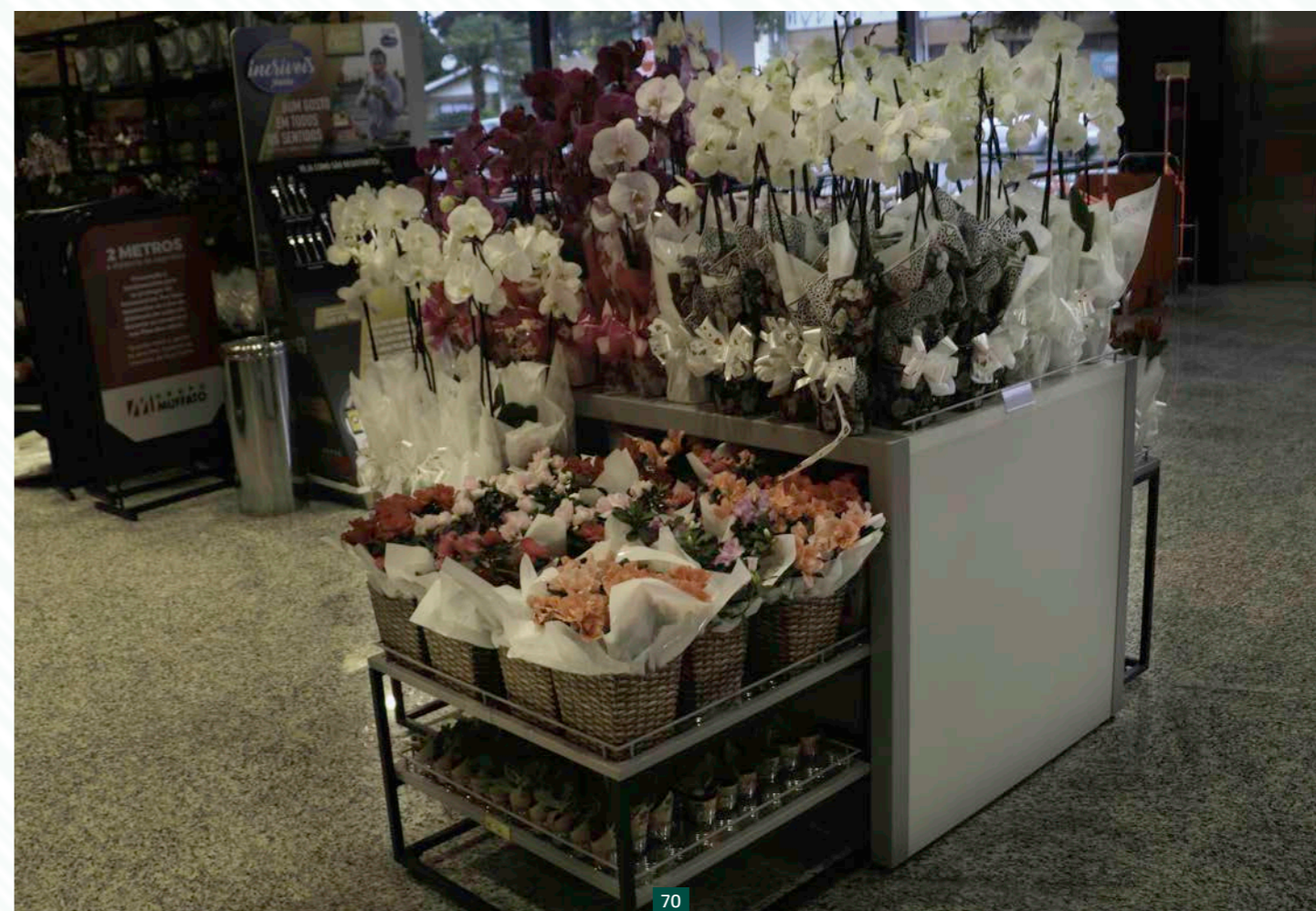
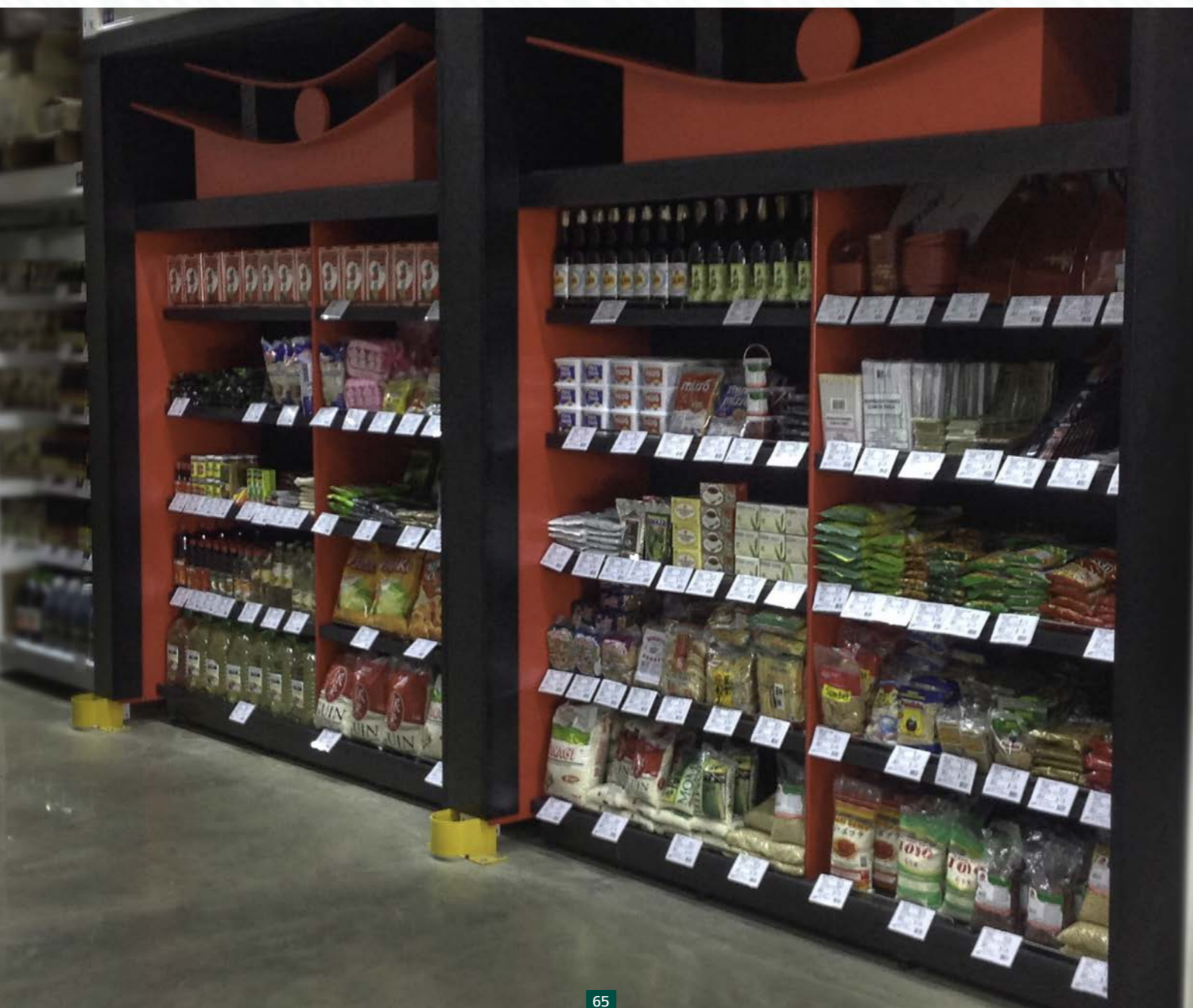
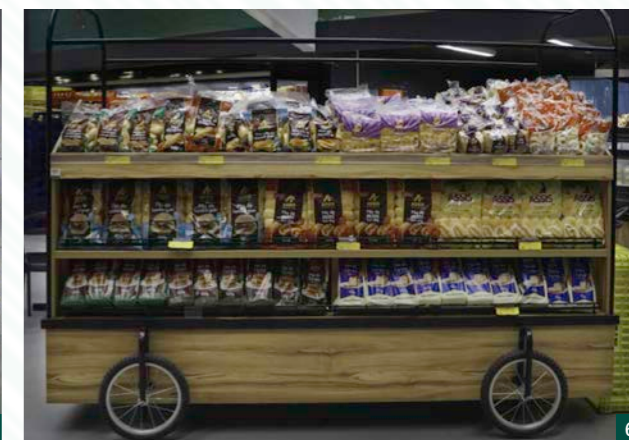
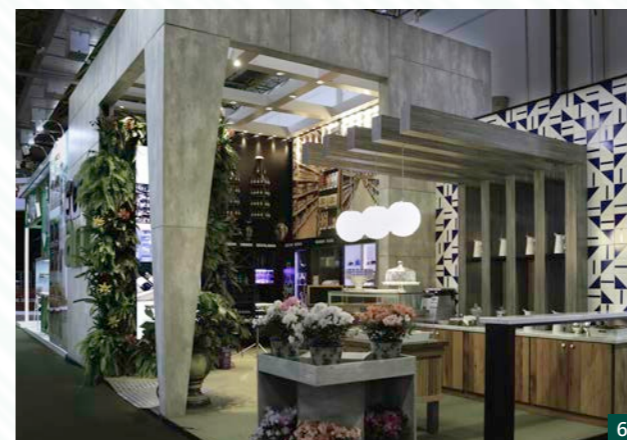

Nossa linha de produtos padronizados pode ser flexibilizada em suas dimensões para otimizar os espaços do expositor.



- Entrada de loja
- Hortifruti
- Empório
- Bebidas
- Salgados e defumados
- Promocionais
- Terminais
- Padaria
- Suprimentos para churrasco



71 BALCÃO DE ATENDIMENTO SEM REBAIXO
Gavetas, espaço para CPU, armário com portas, prateleira interna e tampo com granito



72 BALCÃO DE ATENDIMENTO COM REBAIXO
Gavetas, espaço para CPU, armário com portas e prateleira interna e tampo com granito



73 BALCÃO DE ATENDIMENTO COM REBAIXO
Gavetas, espaço para CPU e atendente e tampo com granito



74 GUARDA VOLUMES COM PORTAS
Opção: com e sem chaves. Alto e baixo



75 GUARDA VOLUMES SEM PORTAS
Opção: alto e baixo



76 GUARDA VOLUMES COM PORTAS E VISOR
Com chaves e visor frontal. Opção: alto e baixo



77 MESA S.A.C.
Gaveta, apoio de CPU, tampo em granito e divisória de confidencialidade



78 BALCÃO TRASEIRO DE APOIO
Gavetas, armário com portas, prateleira interna e tampo com granito



79 MÓVEL LACRA VOLUMES
Porta tablóide e piso em alumínio xadrez



80 VITRINE BAIXA/CONFINADOS
Prateleiras internas em vidro, iluminação e tampo parcial em granito

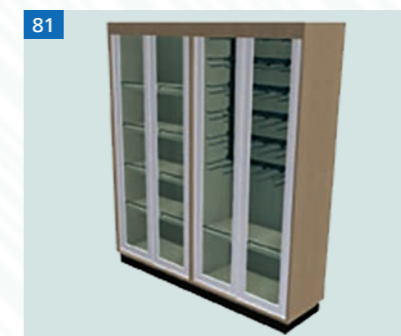

81 VITRINE ALTA PARA CONFINADOS. Prateleiras internas em vidro temperado, portas frontais com fechadura, iluminação. Opção: exposição com ganchos para encartelados e diversos



82 EXPOSITOR BAIXO PARA FLORES
Níveis em granito e grade decorativa. Opção: lateral/central



83 EXPOSITOR ALTO PARA FLORES E JARDINAGEM
Níveis em granito e grade decorativa. Opção: lateral/central



84 EXPOSITOR LATERAL PARA HORTIFRUTI
Iluminação superior, espelho e otimização inferior. Opção: 2 ou 1 nível superior/leito especial em fibra de vidro



85 EXPOSITOR LATERAL PARA HORTIFRUTI
Iluminação superior e espelho. Opção: 2 ou 1 nível superior/leito especial em fibra de vidro



86 EXPOSITOR QUADRADO CENTRAL PARA HORTIFRUTI
Com 1 nível principal de exposição e otimização inferior. Opção: leito especial em fibra de vidro

Sustentabilidade

A ECOART tem implementado a filosofia de responsabilidade social e sustentabilidade em relação ao meio ambiente e na preservação da natureza. Os processos de fabricação obedecem normas específicas na utilização de materiais ecologicamente corretos e dedica especial atenção ao descarte de resíduos com destinação que não agrida a natureza.



87 EXPOSITOR QUADRADO CENTRAL PARA HORTIFRUTI. Com 1 nível principal de exposição. Opção: leito especial em fibra de vidro



88 EXPOSITOR RETANGULAR CENTRAL PARA HORTIFRUTI. Com 1 nível principal de exposição e platibanda de correlatos, sem otimização inferior. Opção: leito especial em fibra de vidro

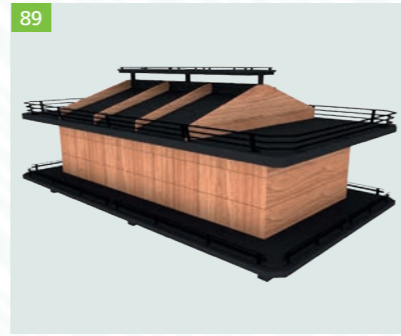

89 EXPOSITOR RETANGULAR CENTRAL PARA HORTIFRUTI. Com 1 nível principal de exposição, platibanda de correlatos e otimização inferior. Opção: leito especial em fibra de vidro



99 EXPOSITOR PARA ALHOS E TEMPEROS
Exposição por 5 níveis de ganchos, 1 de prateleiras mais base, iluminação superior



100 EXPOSITOR PARA FRUTAS SECAS E DIVERSOS
Exposição por 5 níveis de prateleiras mais base, iluminação superior



101 EXPOSITOR LATERAL PARA OVOS E DIVERSOS
Exposição por 3 níveis de prateleiras mais base, iluminação superior



90 EXPOSITOR RETANGULAR CENTRAL PARA HORTIFRUTI. Com 2 níveis principais de exposição e platibanda de correlatos, sem otimização inferior. Opção: leito especial em fibra de vidro



91 EXPOSITOR RETANGULAR CENTRAL PARA HORTIFRUTI. Com 2 níveis principais de exposição, platibanda de correlatos e otimização inferior. Opção: leito especial em fibra de vidro



92 EXPOSITOR RETANGULAR CENTRAL PARA HORTIFRUTI. Com 3 níveis principais de exposição e platibanda de correlatos, sem otimização inferior. Opção: leito especial em fibra de vidro



102 EXPOSITOR CENTRAL PARA OVOS E DIVERSOS
Exposição por 2 níveis Opção: 1 nível



103 EXPOSITOR CENTRAL PARA PRODUTOS A GRANEL. Com 1 nível de exposição, visor frontal em vidro, tampas em acrílico. Opção: 2 níveis/central de balança na cabeceira

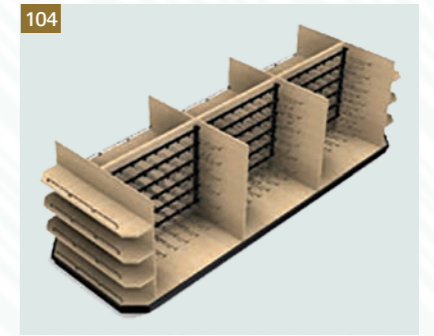

104 EXPOSITOR MULTIFUNCIONAL PARA DIVERSOS
Exposição com ganchos, níveis de prateleira. Opção: exposição de bananas/alhos e temperos/ovos/diversos



93 EXPOSITOR MODULAR CENTRAL PARA HORTIFRUTI
Grade de retenção frontal



94 EXPOSITOR PARA FOLHAGENS
Leito especial em fibra de vidro e compartimento interno de água. Opção: isolamento térmico

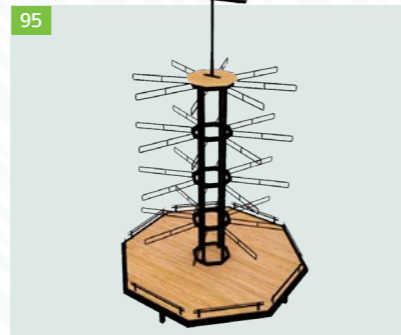

95 EXPOSITOR CIRCULAR PARA BANANAS
Exposição por 4 níveis de ganchos



105 EXPOSITOR LATERAL ALTO PARA PÃES EMBALADOS. Exposição com 4 níveis inclinados, 1 reto, mais base, iluminação e espelho superior. Opção: todos os níveis retos



106 PASSA PÃO ALTO PARA PÃES DIVERSOS
Exposição com 2 níveis, iluminação interna, portas articuláveis, nichos para embalagens e exposição inferior. Opção: 3 níveis



107 EXPOSITOR LATERAL BAIXO PARA PÃES EMBALADOS. Exposição com 2 níveis inclinados, superior reto, mais base. Opção: todos os níveis retos



96 EXPOSITOR RETANGULAR PARA BANANAS
Exposição por 4 níveis de ganchos



97 EXPOSITOR LATERAL PARA BANANAS
Ganchos para exposição, 5 níveis e iluminação superior

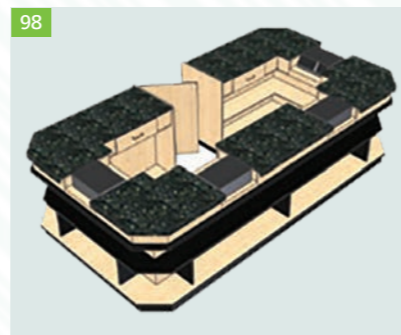

98 CENTRAL DE PESAGEM
Tampo superior em granito, exposição frontal inferior, gavetas traseiras. Opção: armário traseiro



108 VITRINE PARA PÃES A GRANEL
Visor frontal em vidro temperado, iluminação interna, nicho para embalagens. Opção: autosserviço



109 BALCÃO TRASEIRO DE APOIO
Armário inferior com prateleira, tampo em granito, 2 níveis de exposição superior, espelho e iluminação. Opção: passa pão



110 MESA CENTRAL PARA PÃES E DIVERSOS
Mesa principal de exposição com nível superior auxiliar, 2 níveis inferiores com regulagem de altura e inclinação, iluminação inferior e rodízios.



111
MESA CENTRAL PARA DIVERSOS
Mesa principal de exposição, 2 níveis inferiores, portas articuláveis ou de correr e iluminação interna. Opção: 2 níveis superiores de exposição



112
EXPOSITOR CENTRAL BAIXO PARA PÃES EMBALADOS. Exposição com 3 níveis inclinados, 2 superiores retos. Opção: todos os níveis retos



113
MESA CENTRAL PARA PÃES E DIVERSOS
Nível de exposição superior com banquetas auxiliares, 1 nível com grade e 1 nível de prateleira inferior. Opção: 2 níveis com grade



123
MESA CENTRAL PARA BEBIDAS
Nível principal de exposição, níveis inferiores auxiliares



124
EXPOSITOR LATERAL ALTO
Exposição por prateleiras, iluminação superior. Opção: prateleiras centrais reguláveis



125
EXPOSITOR LATERAL BAIXO
Exposição por prateleiras. Opção: prateleiras centrais reguláveis



114
MESA CENTRAL PARA DIVERSOS
Exposição com 2 níveis em granito. Opção: nível superior com banquetas



115
EXPOSITOR CENTRAL ALTO
Exposição com 3 níveis em granito, tendal para exposição pendurada, cobertura/iluminação. Opção: sem iluminação superior e cobertura



116
EXPOSITOR LATERAL ALTO
Exposição com 3 níveis em granito, tendal para exposição pendurada, iluminação. Opção: 2 níveis de prateleiras sem tendal



126
EXPOSITOR LATERAL ALTO ORIENTAL
Exposição por prateleiras, sendo parte central com regulagem de altura, iluminação superior



127
EXPOSITOR E DEGUSTAÇÃO DE CAFÉ
Exposição por prateleiras, iluminação superior, tampo em granito e armário inferior



128
EXPOSITOR PROMOCIONAL
Com 1 nível de exposição



117
EXPOSITOR LATERAL BAIXO PARA SUPLEMENTOS PARA CHURRASCO. Espaço para carvão, grelha para espetos, ganchos reguláveis e prateleiras para correlatos



118
EXPOSITOR LATERAL ALTO PARA SUPLEMENTOS PARA CHURRASCO. Espaço para carvão, grelha para espetos, ganchos reguláveis e prateleiras para correlatos, iluminação superior



119
EXPOSITOR CENTRAL BAIXO PARA SUPLEMENTOS PARA CHURRASCO. Espaço para carvão, grelha para espetos, ganchos reguláveis e prateleiras para correlatos



129
MESA PROMOCIONAL
Com 2 níveis de exposição. Opção: 1 nível principal



130
EXPOSITOR CIRCULAR
Com 2 níveis de exposição

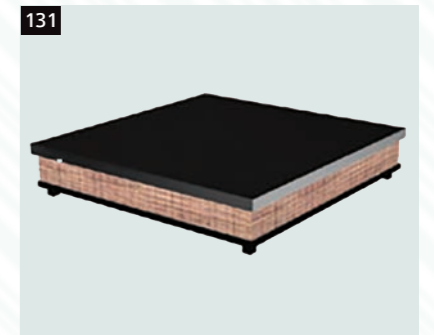

131
TABLADO
Opção: retangular e circular



120
EXPOSITOR LATERAL PARA BEBIDAS
Exposição por prateleiras retas e iluminação. Opção: colméias, prateleiras inclinadas, vitrine de confinados e módulo barri



121
EXPOSITOR CENTRAL PARA BEBIDAS
Exposição por prateleiras retas. Opção: colméias, prateleiras inclinadas e cabeceira circular



122
EXPOSITOR CENTRAL CIRCULAR PARA BEBIDAS
Exposição por prateleiras retas



132
EXPOSITOR CENTRAL
Com 3 níveis



133
GÔNDOLA CENTRAL
Com 3 níveis de prateleiras reguláveis, mais base. Opção: barra de carga com ganchos

Nosso padrão é fazer na medida certa.

Em associação com seus colaboradores convidados e profissionais da área de arquitetura e decoração, o conjunto de informações apresentado no layout em 3D das lojas permite visualizar a melhor performance de circulação e exposição dos produtos. Um serviço complementar e auxiliar na concepção dos nossos projetos.



136 Expositor central para flores com degraus em granito



137 Expositor para pães a granel (autosserviço)



138 Expositor para diversos com encaixe em coluna



139 Balcão buffet com protetor salivar



140 Expositor central para frutas em corte, com tampo no nível superior em fibra de vidro para fruta fracionada e nível inferior



141 Balcão de atendimento/caixa central



142 Expositor central para bananas, com níveis em fibra de vidro removíveis para limpeza

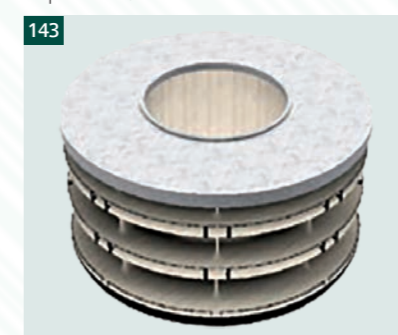

143 Expositor circular para diversos. Contorno de colunas, árvores e outros

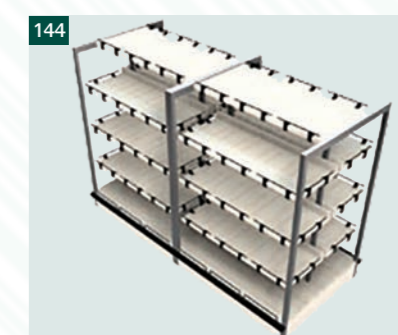

144 Gôndola central para diversos com prateleiras reguláveis

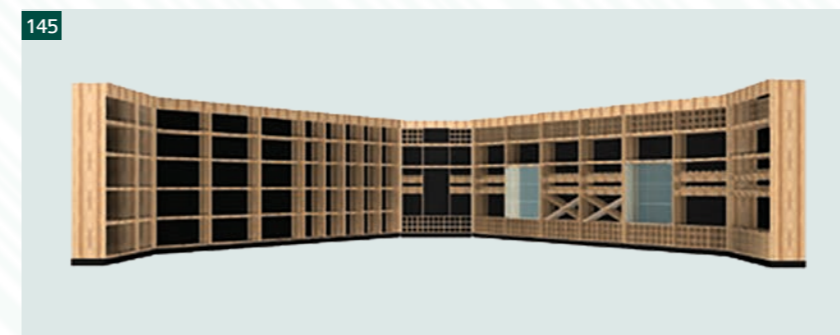

145 Expositor lateral para bebidas (Adega) com exposição personalizada



146 Balcão caixa rápido personalizado





Expositor central para eventos de padaria e confeitaria



Expositor central para bebidas (Adega)



Expositor personalizado para cervejas



Expositor personalizado para esmaltes



Expositor de pães e diversos correlatos, com exposição em cestas



Expositor central para salgados, defumados e embutidos com níveis em granito

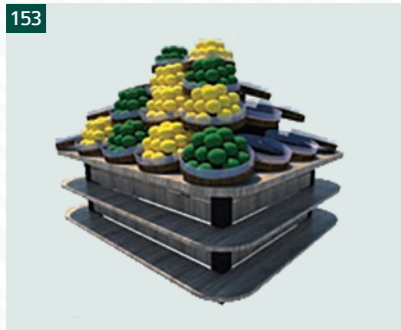

Expositor especial para hortifruti com exposição diversificada



Balcão para degustação

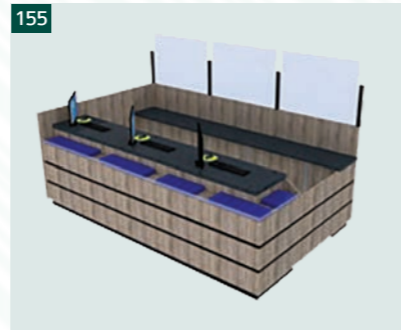

Balcão caixa e armário traseiro com tampos em granito

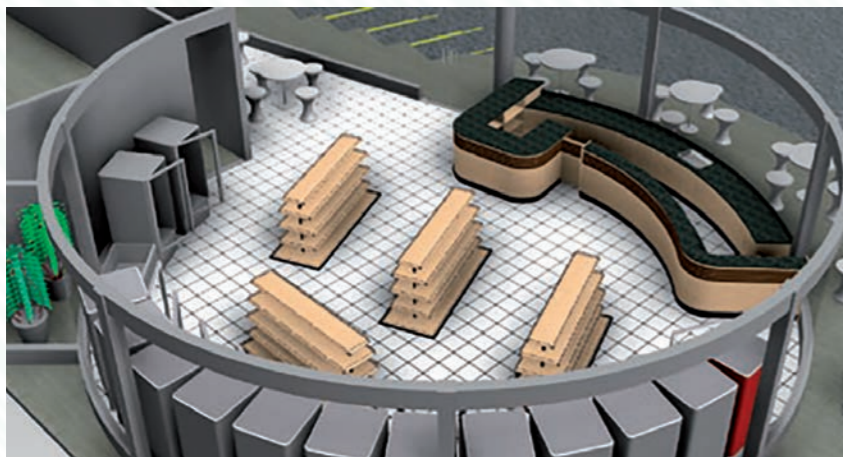

Soluções para todo tipo de exposição

eco art CADERNO MOBILIÁRIO

Em associação com seus colaboradores convidados e profissionais da área de arquitetura e decoração, o conjunto de informações apresentado no layout em 3D das lojas permite visualizar a melhor performance de circulação e exposição dos produtos. Um serviço complementar e auxiliar na concepção dos nossos projetos.



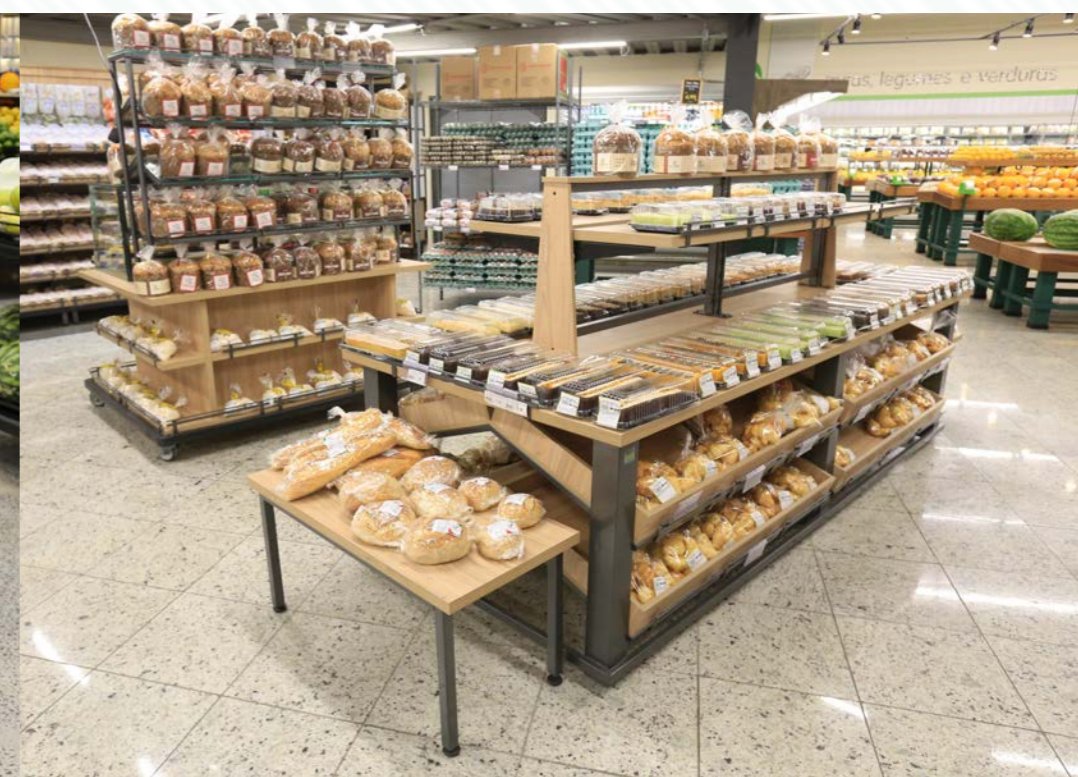
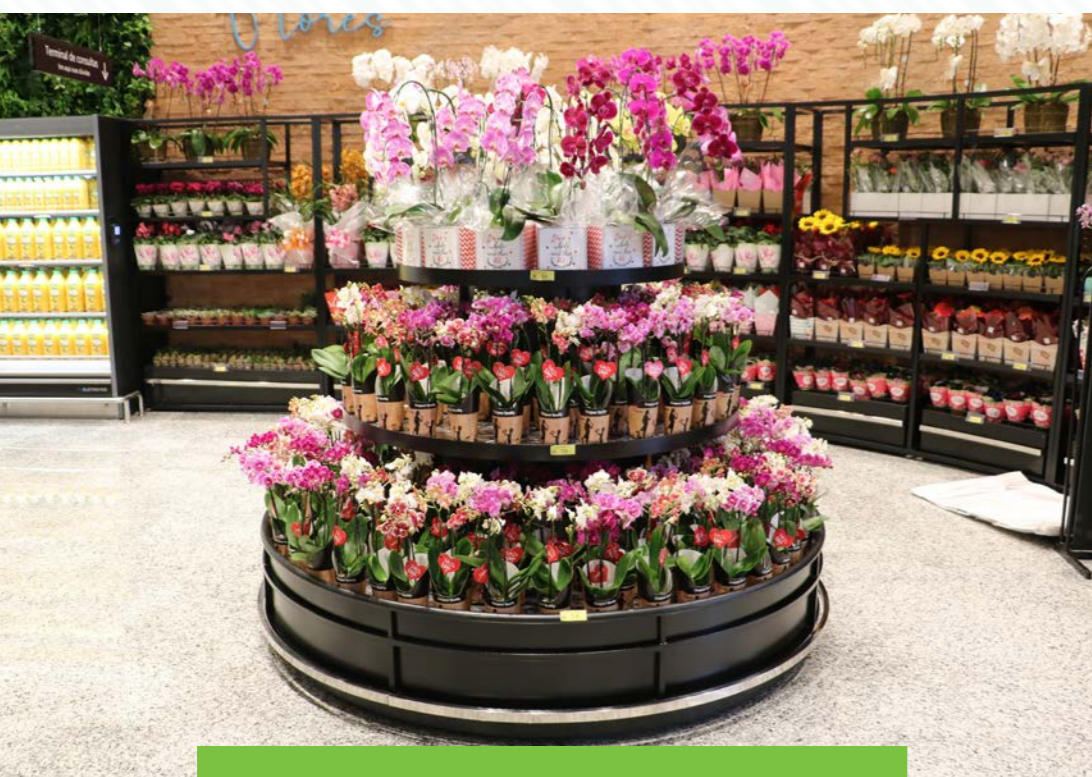

CRIAR, INOVAR E DESENVOLVER...

... é a energia que move toda a equipe ECOART!

Nossa especialização em fabricar mobiliário comercial atende a projetos e acabamentos personalizados, que se utiliza de matéria-prima de excelente qualidade, atendimento exclusivo, prazos de entrega rigorosos e o constante compromisso em superar as expectativas do cliente com produtos que harmonizam o espaço comercial, gerando melhores negócios e excelente rentabilidade.

Atendimento em todo o território nacional





Rua Natalina Bonora, 1-10 . Jardim Marabá
Bauru . SP . CEP: 17048 320
Fone: (14) 3227 4464

www.grupoecoart.com.br